

**OULEMEI**

# **НАПОЛЬНЫЙ ВЕНТИЛЯТОР**

**OLM-NFQ006**

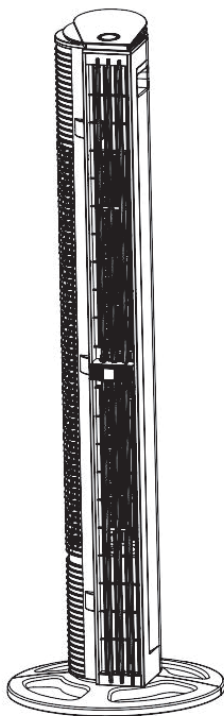

## **Руководство пользователя**

Внимательно прочитайте и полностью разберитесь в данном руководстве по эксплуатации перед использованием продукта. Оно содержит важную информацию для вашей безопасности, а также рекомендации по эксплуатации и обслуживанию.

## КОМПЛЕКТАЦИЯ

- 1 x Напольный вентилятор
- 1 x Пульт дистанционного управления
- 1 x Руководство по эксплуатации
- 2 x Детали основания
- 4 x Винта

(Примечание: Перед использованием проверьте комплектность и отсутствие повреждений. При наличии каких-либо сомнений не используйте прибор и свяжитесь с нами.)

## ОБЩИЕ РУКОВОДЯЩИЕ УКАЗАНИЯ

1. Электронные устройства не являются игрушками! Берегите детей от прибора!
2. Используйте устройство только по прямому назначению.
3. Только для бытового и внутреннего использования.
4. Не оставляйте включенное или подключенное к сети устройство без присмотра.
5. Когда прибор не используется, а также перед очисткой сначала отключайте его от розетки.
6. Не переносите устройство, держась за шнур питания.
7. Содержите устройство в чистоте и защищайте от пыли.
8. Никогда не используйте устройство на открытом воздухе.
9. Регулярно проверяйте устройство на наличие видимых повреждений.
10. Не используйте устройство, если обнаружено повреждение, если оно упало или работает неправильно.
11. Не пытайтесь ремонтировать устройство самостоятельно.
12. Ремонт должен производиться только квалифицированными специалистами.
13. Розетка должна находиться рядом с устройством, чтобы в экстренной ситуации можно было легко отключить вилку.
14. Использование принадлежностей, не рекомендованных или не продаваемых производителем устройства, может привести к риску травмирования.
15. Устройство предназначено только для использования, описанного в руководстве пользователя.
16. Не используйте прибор или любую его часть не по назначению, чтобы избежать рисков.
17. Если шнур питания поврежден, во избежание опасности он должен быть заменен производителем, его сервисным агентом или аналогичным квалифицированным персоналом.

## ОПАСНОСТИ, СВЯЗАННЫЕ С ЭЛЕКТРИЧЕСКИМ ТОКОМ

1. Напряжение, указанное на заводской табличке прибора, должно соответствовать напряжению вашей электросети.
2. Подключайте устройство только к правильно установленной розетке. Не используйте сетевой фильтр или удлиннитель.

3. Никогда не управляйте устройством с помощью какого-либо другого пульта дистанционного управления.
4. Никогда не прикасайтесь к устройству, шнуру питания и вилке влажными или мокрыми руками, а также когда стоите на мокром полу.
5. Не кладите шнур питания в раковину.
6. Не погружайте устройство в воду.
7. Во избежание риска поражения электрическим током не погружайте устройство, шнур или вилку в воду или другие жидкости.
8. Держите устройство, шнур питания и вилку вдали от горячих поверхностей, открытого огня, прямых солнечных лучей и острых краев.
9. Вынимая вилку из розетки, всегда тяните за вилку, а не за шнур.

## ОПАСНОСТИ ДЛЯ ЛЮДЕЙ

1. Устройство может использоваться детьми в возрасте от 8 лет и старше. Лица с ограниченными физическими, сенсорными или умственными способностями или недостатком опыта могут использовать прибор только в том случае, если они находятся под наблюдением или проинструктированы о безопасном использовании и понимают связанные с этим опасности. Детям нельзя играть с устройством.
2. Очистка и техническое обслуживание не должны производиться детьми без присмотра.
3. Дети могут не осознавать опасности, которые могут возникнуть при обращении с электрическими устройствами. Держите детей подальше от прибора. Уделяйте особое внимание, если дети находятся рядом во время работы устройства!
4. Храните упаковочные материалы, такие как полиэтиленовые пакеты и детали из пенополистирола, в недоступном для детей месте. Опасность удушья!
5. При прокладке кабеля убедитесь, что он не создает опасности споткнуться.
6. Убедитесь, что о само устройства нельзя споткнуться.

## ОБЩИЙ ВИД ПРИБОРА

1. Дисплей
2. Кнопка питания (ВКЛ/ВЫКЛ)
3. Воздухонаправитель / Дефлектор
4. Отсек для эфирного масла
5. Основание
6. Задняя защитная сетка
7. Левая крышка
8. Крышка
9. Пульт дистанционного управления
10. Правая защитная сетка
11. Шнур питания с вилкой
12. Крючок для шнура питания

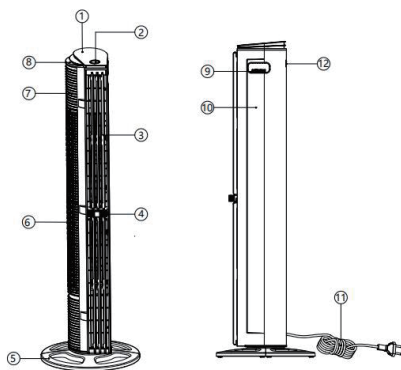

## ИНСТРУКЦИЯ ПО СБОРКЕ

Не эксплуатируйте напольный вентилятор без основания. Основание напольного вентилятора состоит из двух частей (передней и задней).

Шаг 1: Соедините две части основания друг с другом.

Шаг 2: Зафиксируйте снизу с помощью четырех винтов.

Шаг 3: Перед подключением основания к вентилятору совместите пластиковый штифт на задней части основания с отверстием на передней части основания и вставляйте до тех пор, пока две детали не соединятся.

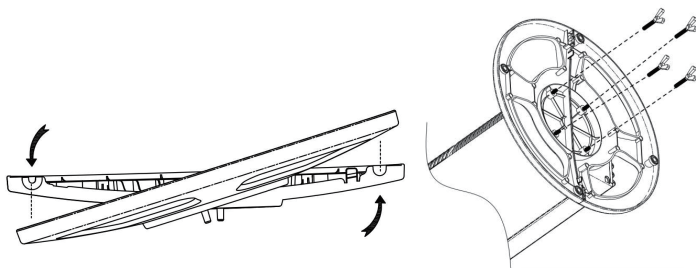

## ОПИСАНИЕ ФУНКЦИЙ

**ПРИМЕЧАНИЕ:** Перед использованием пульта дистанционного управления снимите пластиковую изоляционную прокладку (предохранитель) батареи, расположенную под крышкой батарейного отсека пульта ДУ.



## ПИТАНИЕ (На устройстве и пульте ДУ)

Нажмите кнопку "⏻", чтобы включить или выключить вентилятор.

Примечание: При включении напольного вентилятора на светодиодном экране отобразится комнатная температура.

## Кнопка регулировки скорости (На устройстве и пульте ДУ)



⏪ Нажмите эту кнопку, чтобы уменьшить скорость вращения вентилятора.

⏩ Нажмите эту кнопку, чтобы увеличить скорость вращения вентилятора.

Доступен выбор из 12 уровней скорости ветра.



## Кнопка выбора режима (На устройстве и пульте ДУ)

Доступен выбор из 3 режимов: Обычный  / Сон  / ECO 

Обычный режим: В обычном режиме вы можете регулировать скорость ветра по своему желанию.

Режим Сон: Скорость вентилятора будет снижаться с текущей продолжит работу на этой скорости, если только вы не выберете другую скорость, нажав соответствующую кнопку. Светодиодный дисплей погаснет через 8 секунд, а все операции будут выполняться без звуковых сигналов.

Режим ECO: В режиме ECO скорость ветра будет автоматически адаптироваться к температуре окружающей среды.



## ФУНКЦИЯ ПОВОРОТА (На устройстве и пульте ДУ)

Нажмите кнопку "  ", чтобы включить функцию поворота; после этого жалюзи вентилятора начнут колебаться в диапазоне 70°.

## ТАЙМЕР (1-15 ЧАСОВ) (На устройстве и пульте ДУ)

Нажмите кнопку "  ", чтобы установить желаемый временной интервал (от 1 до 15 часов). Вентилятор автоматически выключится по истечении установленного времени.

## ЗАМЕНА ЭЛЕМЕНТОВ ПИТАНИЯ

Пульт дистанционного управления работает от литиевой батарейки-таблетки (CR2025). Если пульт перестает реагировать на команды, замените батарейку, следуя инструкции ниже:

1. Переверните пульт и нажмите фиксатор А вправо.
2. Выдвините лоток для батарейки В.
3. Замените батарейку на аналогичную, убедившись, что отрицательная сторона направлена вверх.

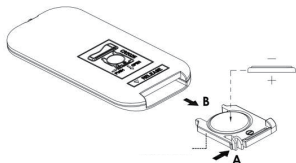

## ОЧИСТКА И ТЕХНИЧЕСКОЕ ОБСЛУЖИВАНИЕ

Перед очисткой прибора всегда отключайте вилку питания от розетки.

1. При очистке прибор, шнур питания и вилку нельзя погружать в воду или другие жидкости. Протирайте их сухой тканью.

2. При сильном загрязнении внешнюю поверхность прибора можно аккуратно протереть влажной тканью, а затем тщательно вытереть насухо. Следите за тем, чтобы влага не проникла внутрь прибора.

3. Не используйте для очистки агрессивные чистящие средства, стальные щетки, абразивные порошки или другие твердые предметы, так как они могут поцарапать поверхности.

4. Очищайте прибор регулярно.

5. Никогда не используйте растворители, бензин или маслянистые чистящие средства, так как они могут повредить корпус.

6. Регулярно подтягивайте видимые винтовые соединения на приборе, чтобы обеспечить его правильную работу.

## Обслуживание корпуса

Задняя крышка корпуса напольного вентилятора является съемной. Вы можете снять ее, следуя инструкции:

1. Выкрутите винт.
2. Сдвиньте заднюю крышку вниз.
3. Откройте заднюю крышку, промойте ее и высушите.
4. Вы можете аккуратно смести пыль с внутреннего рабочего колеса (крыльчатки).



**Примечание:** Внутреннее рабочее колесо нельзя разбирать или мыть.

5. После того как задняя крышка вымыта и высушена, установите ее на место.

**Производитель:** Guangdong Oulemei Import and Export Co., Ltd.

**Адрес:** комната 301, № 2, 3-я улица Шафэн, район Байюнь, Гуанчжоу (зоны C318, C320, C322 в зале C)

**Официальный сайт торгового центра:** [www.oulemei.top](http://www.oulemei.top)

**OULEMEI**

# **TOWER BLADE FAN**

**OLM-NFQ006**

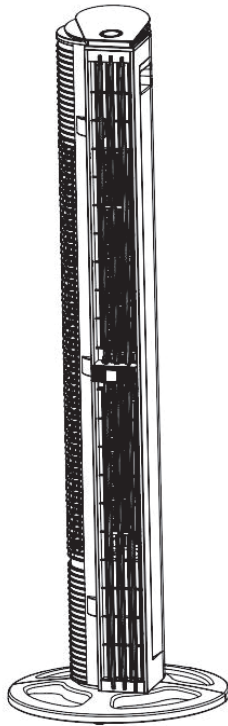

## **USER MANUAL**

Read and understand this instruction manual thoroughly before using the product. It contains important information for your safety as well as operating and maintenance advice

## INCLUDED

- 1 x Tower fan
- 1 x Remote control
- 1 x User manual
- 2 x Base accessories
- 4 x Screws

(Note: Please check first to make sure the product is complete without any damage. If you have any doubts, please do not use and contact us.)

## GENERAL GUIDELINES

1. Electronic devices are not toys! Keep children away from the device!
2. Only use the device for its intended purpose.
3. Household and indoor use only.
4. Do not leave the device unsupervised while in use or connected to the mains.
5. When the appliance is not in use and before cleaning, unplug the appliance from the outlet first.
6. Do not carry the device by the power cord.
7. Keep the device clean and dust-free.
8. Never use the device outdoors.
9. Check the device regularly for signs of visible damage.
10. Do not use the device if determined damage occurs, if the device has fallen down or if it does not function properly.
11. Do not attempt to repair the device yourself.
12. Repairs are only allowed to be carried out by qualified specialists.
13. The power point must be located near the device so that the plug can be removed easily in an emergency condition.
14. Use of attachments that are not recommended or sold by the device manufacturer may cause a risk of injury to person's body.
15. The device is only intended for the purpose described in user manual.
16. Do not use the appliance or any part of the appliance out of the intended use to avoid risks.
17. If the supply cord is damaged, it must be replaced by the manufacturer, its service agent or similarly qualified persons in order to avoid a hazard.

## HAZARDS DUE TO ELECTRIC CURRENT

1. The voltage stated on the nameplate of the device must agree with the voltage of your mains electricity network.
2. Only connect the device to a power socket that has been installed properly. Do not use a power strip or an extension cable.
3. Never operate the device using or another remote control device.
4. Never touch the device, the power cable and the plug with damp or wet hands or when standing on a wet ground.
5. Do not place the power cord in the sink.

6. Do not immerse the device in water.
7. To protect against the risk of electrical shock, do not immerse the unit, cord or plug in water or other liquid.
8. Keep the device, the power cable and plug away from hot surfaces, naked flames, direct sunlight and sharp edges.
9. When you pull the plug out of the power socket, always pull on the plug and never on the cable.

## HAZARDS TO PEOPLE

1. The device can be used by children aged 8 years and above. Persons with reduced physical, sensory or mental capabilities or lack of experience may use the appliance in a safe way and understand the hazards involved. Children should not play with the device.
2. Cleaning and user maintenance should not be done by children without supervision.
3. Children may not recognize the hazards which can arise when handling electrical devices. Keep children away from the device. Pay particular attention when using the device if children are in the vicinity!
4. Keep packaging materials such as plastic bags and polystyrene parts out of the reach of children. Risk of suffocation!
5. When laying the cable make sure that it will not be a tripping hazard.
6. Make sure that the device itself can not be tripped over.

## OVERVIEW OF APPLIANCE

1. Display screen
2. Power (ON/OFF)
3. Air deflector
4. Essential Oil Box
5. Base
6. Back netting
7. Left cover
8. Cover
9. Remote Control
10. Right netting
11. Power & Plug  
Cable Hook

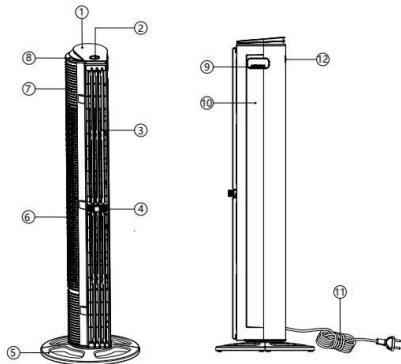

## ASSEMBLY INSTRUCTIONS

Do not operate the tower fan without the base. The tower fan base is composed of two pieces. (Front Base and Rear base).

Step 1: The base needs to be connected together.

Step 2: The bottom is secured with four screws.

Step 3: Before connecting the base to the tower fan, align and then insert the plastic pin on the back of the base with the hole on the front of the base until the two pieces fit together.

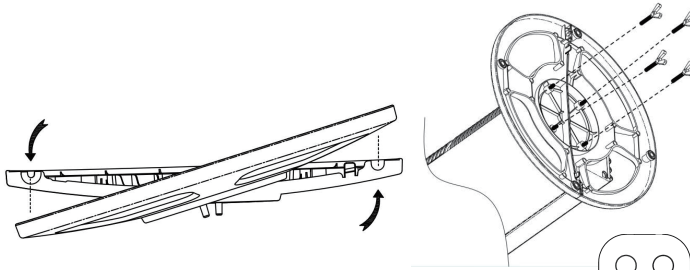

**FUNTION INSTRUCTION:**

NOTE: Before using the remote control, please remove the Battery separator (plastic) at the battery door of the Remote control.



**POWER (Product & remote control)**

Press "  "to turn the fan on or off.

Note: The LED screen will display the room temperature when the tower fan is turned on.





**Speed Button (Product & remote control)**

 Press this key to reduce the wind speed.

 Press this key to increase the wind speed

12 wind speed levels for selection.

**Mode Button (Product & Remote control)**

3 modes for selection: Normal  / Sleep  / ECO 

1. Normal Mode: In normal mode, you can adjust the wind speed you want.
2. Sleep Mode: The fan speed will decrease from the current speed and keep running all the way unless you select the speed by pressing the Speed button. And the LED display will be off after 8 seconds and all operations no beeping sound.
3. ECO Mode: In ECO mode, the wind speed will adapt to the temperature of the surrounding environment.

**OSCILLATION (Product & Remote control)**

Press "  "to turn the oscillation feature on,then the air bars will swing in a 70°angle range.

**TIMER(1-15 HOURS) (Product & Remote control)**

Press "  "to set your desired time period(1-15 hours). The fan will be turned off after the time period runs over.



**REPLACING THE BATTERIES**

The remote control is powered by a Lithium Button Cell Battery (CR2025). Should the remote become unresponsive, replace the battery following the instructions below:

- 1.Turn over the remote and press tab A to the right.
- 2.Slide out the battery tray B.
- 3.Replace the battery with the same type, ensuring the negative side is facing upwards.

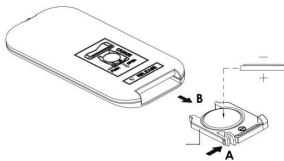

**CLEANING AND MAINTENANCE**

Before cleaning the appliance always disconnect the power plug from the receptacle.

1. The appliance,the power cord and the power plug should not be immersed in water or other liquids when you are cleaning them.Clean them with a dry cloth.
2. If it is very dirty,the outside of the appliance can be wiped carefully with a moist cloth and then dried carefully.Make sure that no moisture penetrates into the interior of the appliance.
3. Do not use any harsh cleaners,steel brushes,scouring powder or other hard objects to clean the appliance as these can cause scratches on the surfaces.
4. Clean the appliance regularly.
5. Never use solvents,benzene or oil-based cleaners as these can damage the housing.
6. Re-tighten visible screw connections on the appliance regularly in order to ensure that the device is functioning properly

**Maintenance of Shell**

The rear shell of the tower fan is removable,and you can follow the instructions to take it off.

- 1.Unscrew the screw
- 2.Push the rear shell down

3.Open the rear shell,wash and dry it

4.You can gently sweep away the dust of the internal wind wheel



Note:The internal wind wheel cannot be disassembled and washed

5.After washing and drying the rear shell,install it back

Guangdong Oulemei Import and Export Co., Ltd

301, No. 2 Shafengsan Road, Baiyun District, Guangzhou (location:C318 C320 C322area)

[www.oulemei.top](http://www.oulemei.top).